

Catalogue d'éléments de construction **2012** [F]

TECU[®]

- Ecailles
- Ecailles plates
- Système écailles
- Système écailles de forme losange
- Panneaux
- Cassettes

TECU® Classic
Le cuivre naturel rouge brillant



TECU® Oxid
Le cuivre brun pré-oxydé



TECU® Patina
Le cuivre vert pré-patiné

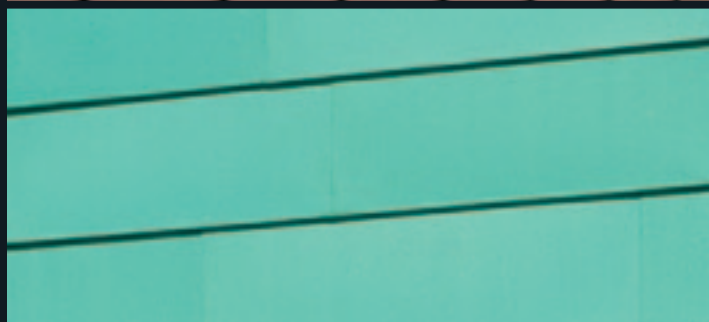

TECU® Zinn
Le cuivre gris mat étamé

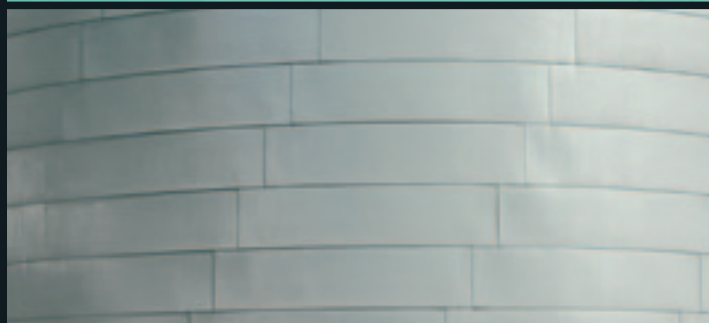

TECU

Cuivre pour
Couverture, Façade et
Evacuation des eaux pluviales

7 bonnes raisons pour le cuivre TECU® – il est durable, il est reconnu, il est fiable, il est naturel, il est écologique, il éveille la curiosité et il est malléable.

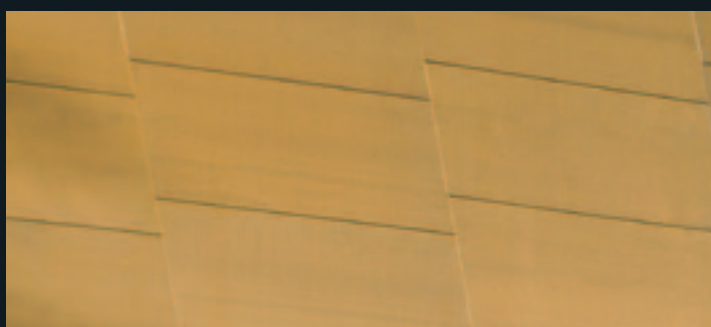

TECU® Brass

L'alliage de cuivre et de zinc



TECU® Bronze

L'alliage de cuivre et d'étain



TECU® Gold

L'alliage de cuivre et d'aluminium

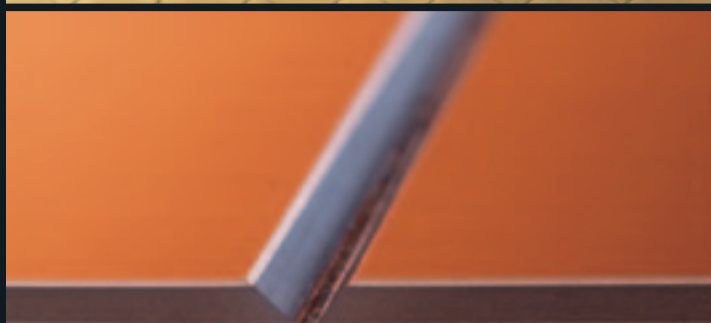

TECU® Bond

Le panneau composite en cuivre

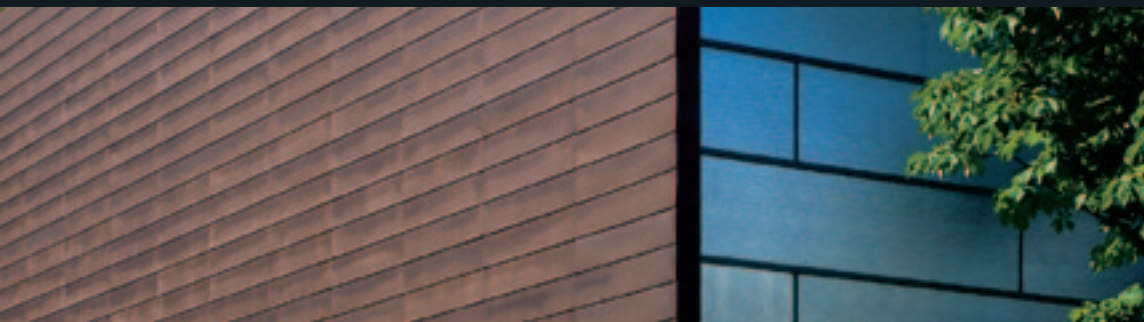
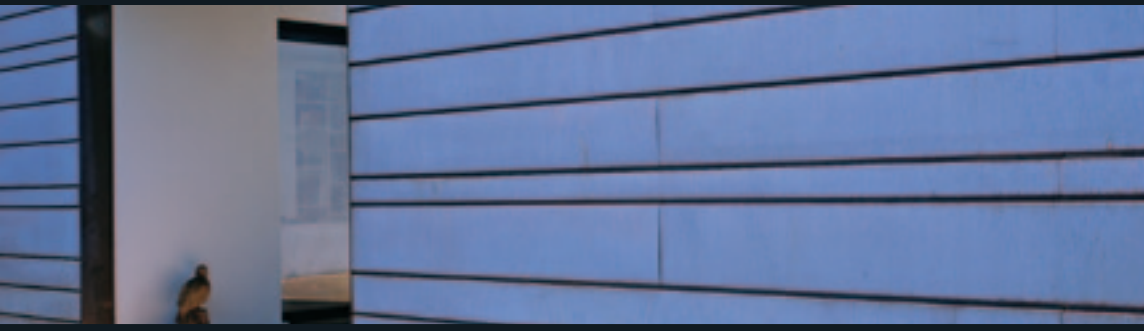

Panneaux emboîtables

Pose horizontale

Pose verticale

Les panneaux TECU® pour une mise en œuvre horizontale ou verticale sont associés entre eux par simple emboîtement dans une rive et une gorge offrant l'esthétique d'une jonction à joint creux d'une profondeur d'environ 25 mm.

Les panneaux emboîtables sont généralement employés comme bardage rapporté ventilé avec une pose horizontale, verticale ou diagonale. Des éléments arrondis peuvent être fabriqués sur demande. Les nombreuses possibilités dimensionnelles de panneaux (ex. longueur de 500 à 6000 mm) permettent de réaliser de belles et intéressantes façades.

L'ensemble de la gamme des produits tels que le cuivre et les alliages de cuivre TECU, le Zinc, l'Aluminium, l'Acier inoxydable et l'Acier avec leurs diverses finitions offre un grand nombre de possibilités de conception.

L'installation des panneaux emboîtables est simple. La fixation est réalisée à l'aide de vis sur l'ossature. Le principe de la rive et de la gorge permet de cacher les fixations. La dilatation longitudinale et transversale doit être prise en compte par divers détails adéquates.

Le système peut être complété avec des éléments complémentaires de façade (Ossature métallique, isolation, profils d'angle extérieur ou intérieur, éclisses, dispositifs et profils de connexion).

Bardage horizontal

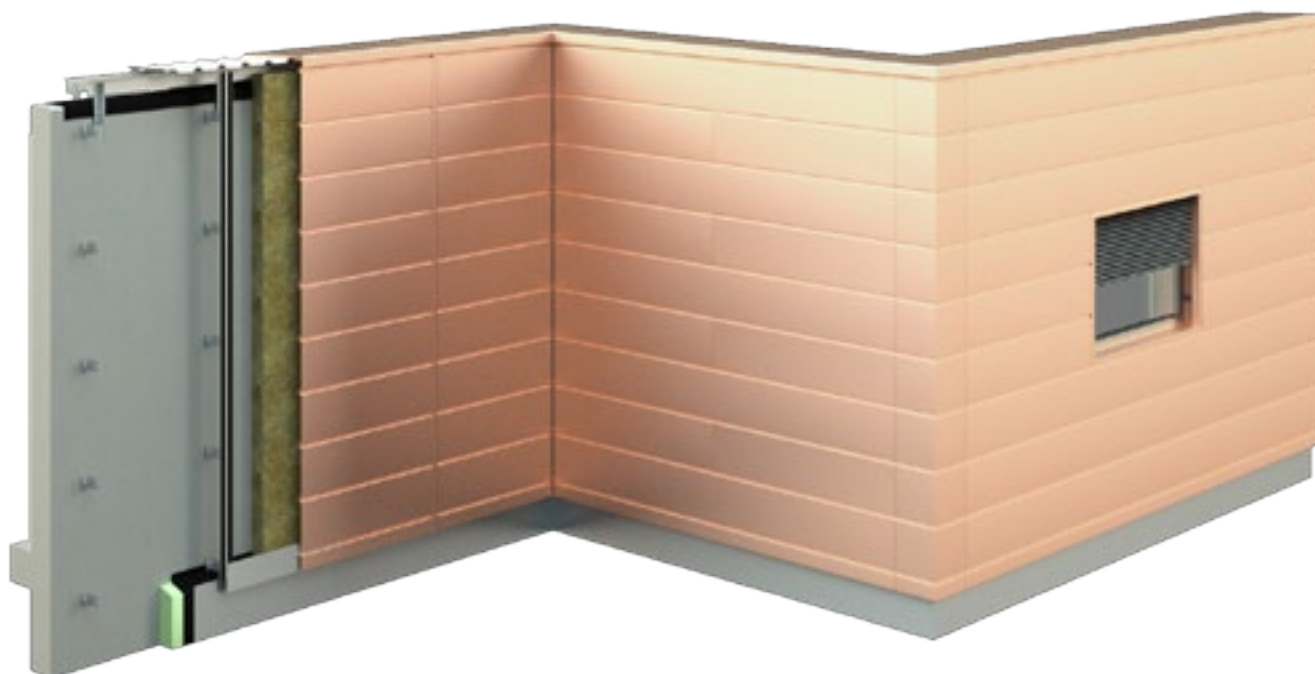

Bardage vertical

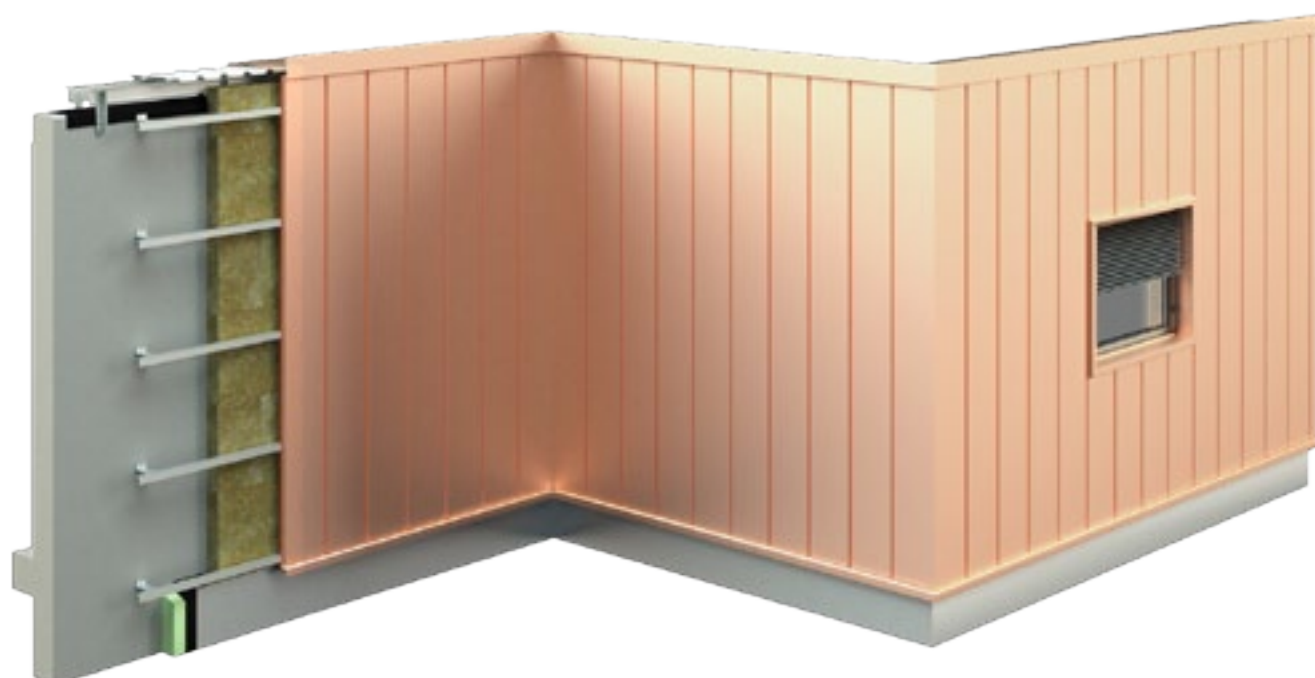

Dimensions & Finitions

Dimension de référence plaque + joint = entraxe / dimension de référence

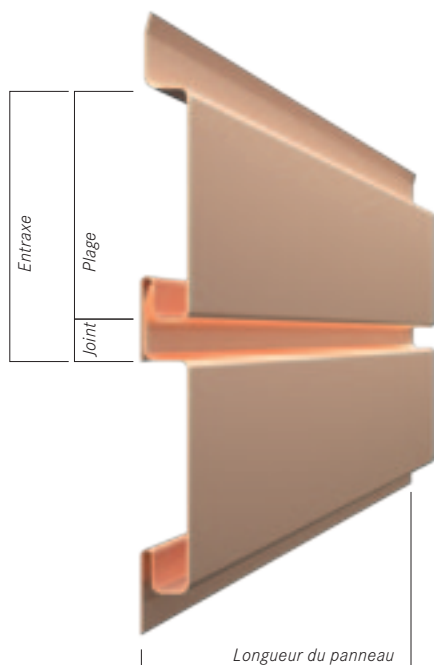

Développé standard	250/335/400/500/600 mm
Entraxe standard	150/235/300/400/500 mm
Longueur	500-6000 mm (max. 4000 mm conseillé) TECU® Patina max. 3000 mm hors retour
Largeurs du joint	2 mm/5 mm/10 mm/15 mm/20 mm/25 mm
Profondeur du joint	ca. 25 mm
Cuivre/Finitions	TECU® Classic/TECU® Oxid/TECU® Patina/ TECU® Zinn/TECU® Brass/TECU® Bronze/TECU® Gold
Epaisseur du métal	0,7-1,0 mm pour un entraxe compris entre 150-300 mm 1,0-1,5 mm pour un entraxe compris entre 300-500 mm
installation	de haut en bas
Autres prestations possibles	simple & double-extémités fermées, profil d'angle et éclisse

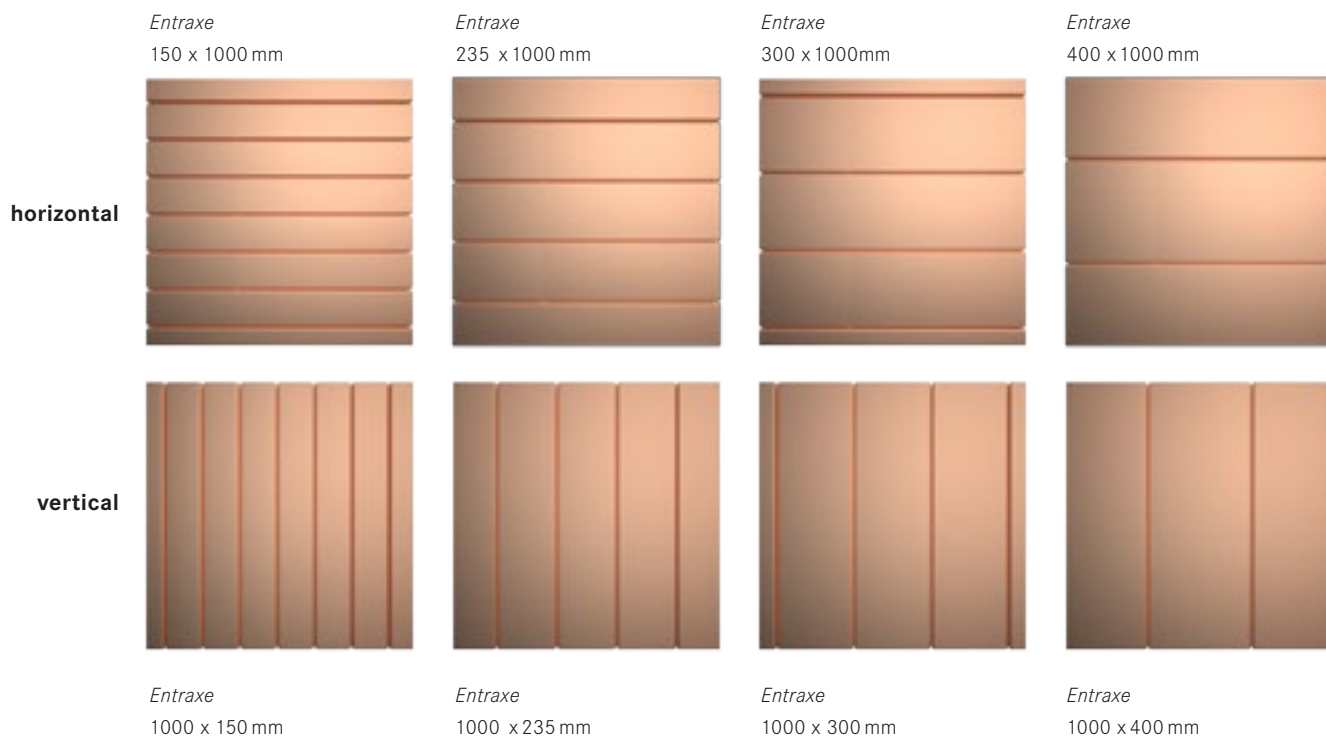

Paramètres à prendre en compte

Il est nécessaire de limiter la longueur lorsqu'un panneau est fixé sur les deux côtés en raison de l'effet de cisaillement et de la dilatation thermique. Pour éviter l'ondulation du panneau, la longueur maximale de 4000 mm est recommandée. Les valeurs suivantes déterminent l'épaisseur du métal pour des panneaux emboîtables avec des largeurs développées de 300 à 600 mm. Ces valeurs ont été établies par calcul en tenant compte du développé du panneau, de la hauteur du bâtiment et de la distance entre le bardage et la structure.

Épaisseur minimale pour des panneaux de largeur développée inférieure à 300 mm

Longueur du panneau (mm)	Hauteur 0-8 m		Hauteur 8-20 m		Distance par rapport à l'ossature (mm)
	Pression du vent $w = 0,50 \text{ kN/m}^2$	Angle $w = -1,00 \text{ kN/m}^2$	Pression du vent $w = 0,80 \text{ kN/m}^2$	Angle $w = -1,60 \text{ kN/m}^2$	
500	0,70	0,70	0,70	0,70	500
1.000	0,70	0,70	0,70	0,70	500
		0,70	0,70	0,70	1.000
1.500	0,70	0,70	0,70	0,70	500
		0,70	0,70	0,70	1.000
2.000	0,70	0,70	0,70	0,70	500
		0,70	0,70	0,70	1.000
3.000	0,70	0,70	0,70	0,70	500
		0,70	0,70	0,70	1.000
4.000	0,70	0,70	0,70	0,70	500
		0,70	0,70	0,70	1.000

Épaisseur minimale pour des panneaux de largeur développée inférieure à 400 mm

Longueur du panneau (mm)	Hauteur 0-8 m		Hauteur 8-20 m		Distance par rapport à l'ossature (mm)
	Pression du vent $w = 0.50 \text{ kN/m}^2$	Angle $w = -1.00 \text{ kN/m}^2$	Pression du vent $w = 0.80 \text{ kN/m}^2$	Angle $w = -1.60 \text{ kN/m}^2$	
500	0,70	0,70	0,70	0,70	500
1.000	0,70	0,70	0,70	0,70	500
		0,70	0,70	0,80	1.000
1.500	0,70	0,70	0,70	0,70	500
		0,70	0,70	0,80	1.000
2.000	0,70	0,70	0,70	0,70	500
		0,70	0,70	1,00	1.000
3.000	0,70	0,70	0,70	0,70	500
		0,70	0,70	0,80	1.000
4.000	0,70	0,70	0,70	0,70	500
		0,70	0,70	0,80	1.000

Épaisseur minimale pour des panneaux de largeur développée inférieure à 500 mm

Longueur du panneau (mm)	Hauteur 0-8 m		Hauteur 8-20 m		Distance par rapport à l'ossature (mm)
	Pression du vent $w = 0,50 \text{ kN/m}^2$	Angle $w = -1,00 \text{ kN/m}^2$	Pression du vent $w = 0,80 \text{ kN/m}^2$	Angle $w = -1,60 \text{ kN/m}^2$	
500	0,70	0,80	0,70	1,00	500
1.000	0,70	0,80	0,70	1,00	500
	0,70	1,00	0,80	1,50	1.000
1.500	0,70	0,80	0,70	1,00	500
	0,70	1,00	0,80	1,20	1.000
2.000	0,70	0,80	0,70	1,00	500
	0,70	1,00	0,80	1,20	1.000
3.000	0,70	0,80	0,70	1,00	500
	0,70	1,00	0,80	1,20	1.000
4.000	0,70	0,80	0,70	1,00	500
	0,70	1,00	0,80	1,20	1.000

Épaisseur minimale pour des panneaux de largeur développée inférieure à 600 mm

Longueur du panneau (mm)	Hauteur 0-8 m		Hauteur 8-20 m		Distance par rapport à l'ossature (mm)
	Pression du vent $w = 0,50 \text{ kN/m}^2$	Angle $w = -1,00 \text{ kN/m}^2$	Pression du vent $w = 0,80 \text{ kN/m}^2$	Angle $w = -1,60 \text{ kN/m}^2$	
500	0,70	1,00	1,00	1,50	500
1.000	0,70	1,00	1,00	1,50	500
	1,00	1,50	1,20	—	1.000
1.500	0,70	1,00	1,00	1,50	500
	1,00	1,50	1,20	—	1.000
2.000	0,70	1,00	1,00	1,50	500
	1,00	1,50	1,20	—	1.000
3.000	0,70	1,00	1,00	1,50	500
	1,00	1,50	1,20	—	1.000
4.000	0,70	1,00	1,00	1,50	500
	1,00	1,50	1,20	—	1.000

Panneaux Extrémités Eclisses

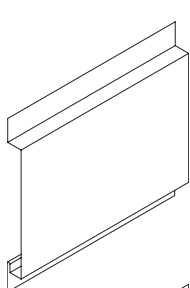
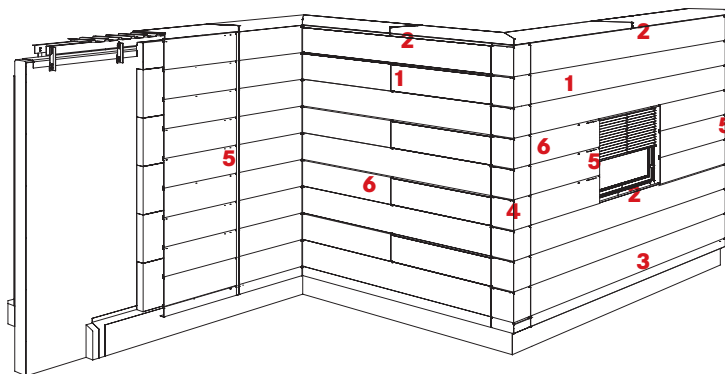

1

Panneau emboîtable PNF

Utilisation: *Partie courante*
Entraxe = plage + joint
Développé = entraxe+100 mm

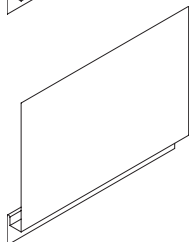

1.1

Panneau spécial SN

Utilisation: *Panneau adaptable*
Développé = plage + 70 mm

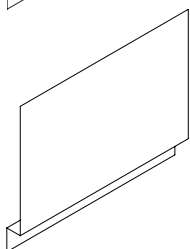

1.2

Panneau spécial SF

Utilisation: *Panneau adaptable*
Développé = plage + joint + 30 mm

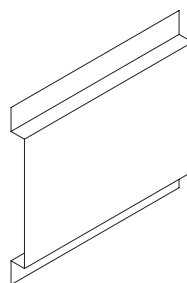

3

Panneau spécial FF

Utilisation: *Panneau de fermeture*
Développé = plage + joint + 70 mm



4

Panneau d'angle EP

Utilisation: *Angle sortant*
développé = dito panneau
longueur maxi. 500 mm
Retour
> 500 mm par rapport à l'angle

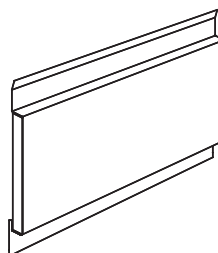

5

Panneau avec extrémité fermée

Utilisation: *Panneau de fermeture*
Développé = 20 mm par extrémité

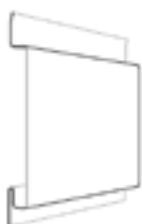

2

Panneaux emboîtable FBNF

Utilisation: *Panneau de départ*
Entaxe = plage + joint
Développé = entraxe + 120 mm

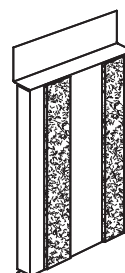

6

Eclisse

Utilisation: *Jonction entre panneaux*
Développé = dimension du panneau

Profils de raccords

Les profils listés ci-dessous sont des exemples qui complètent vos propres profils.

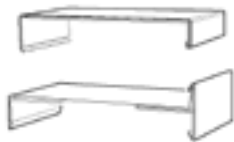
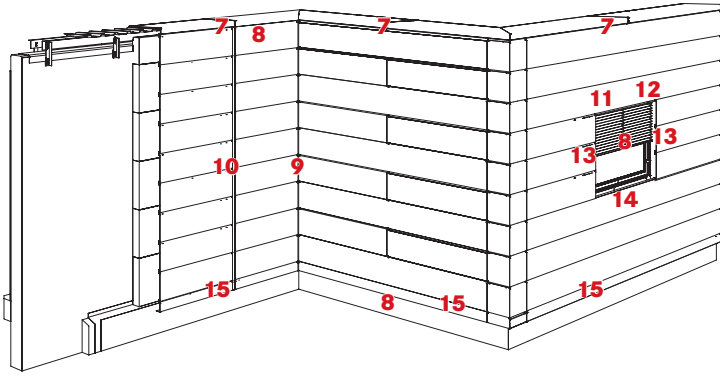

7
Utilisation: *Couvertine*
Version 1 ou 2 pièces
Développé = Suivant la largeur
Longueur = 2000/3000 mm



11
Utilisation: *Habillage de linteau sans volet roulant*
Développé = Suivant la largeur
Longueur = 2000/3000 mm



8
Utilisation: *Profil de connection* pour les fenêtres, portes, acrotères et rives pretilles de cubierta y aleros
Développé = 167 mm + 6 pliages
Longueur = 2000/3000 mm



12
Utilisation: *Habillage de linteau avec volet roulant*
Développé = Suivant la largeur
Longueur = 2000/3000 mm



9
Utilisation: *Profil pour angle rentrant*
Développé = 330 mm + 5 pliages
Longueur = 2000/3000 mm



13
Utilisation: *Profil pour angle sortant*
Développé = Suivant la largeur
Longueur = 2000/3000 mm



10
Utilisation: *Profil omega*
Développé = 330 mm + 4 pliages
Longueur = 2000/3000 mm

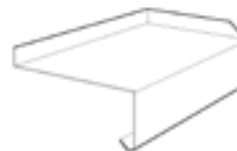

14
Utilisation: *Profil d'appui pour fenêtre*
Développé = Suivant la largeur
Longueur = 2000/3000 mm



15
Utilisation: *Profil de rive*
Développé = Suivant la largeur
Longueur = 2000/3000 mm

Ossature fixée sur mur en béton

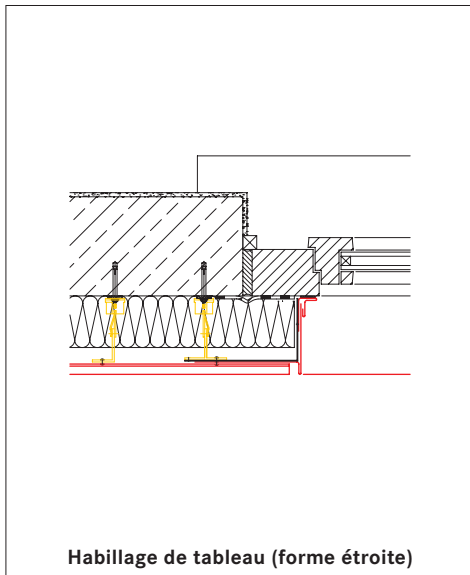
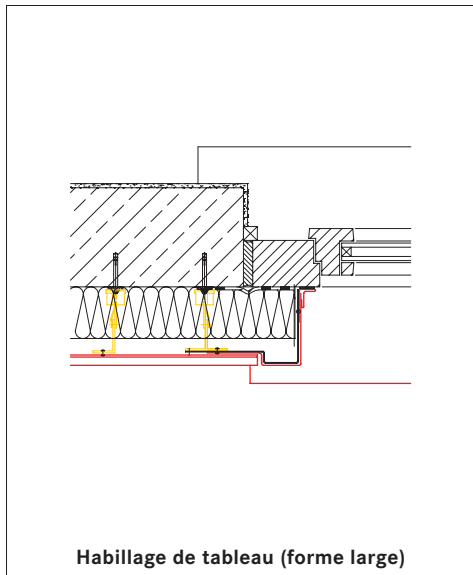
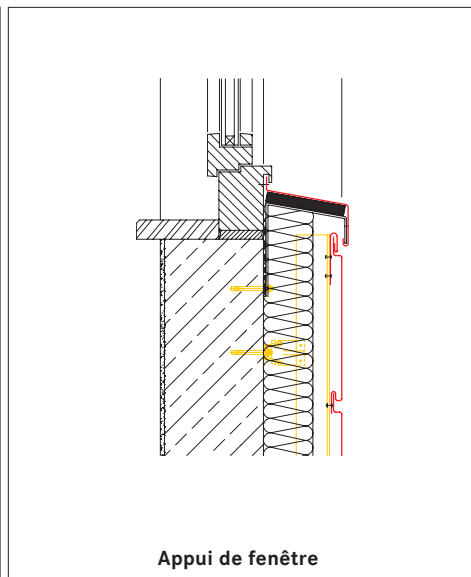
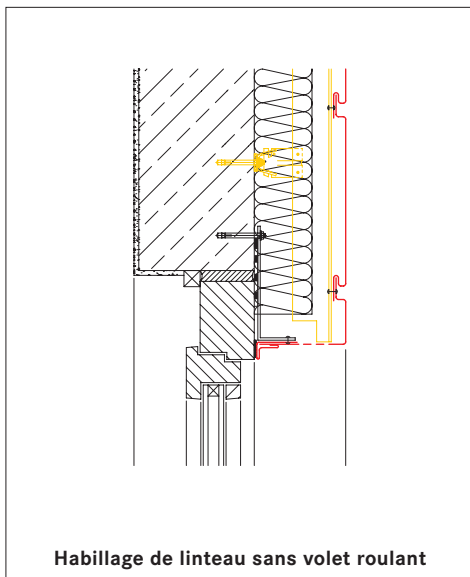
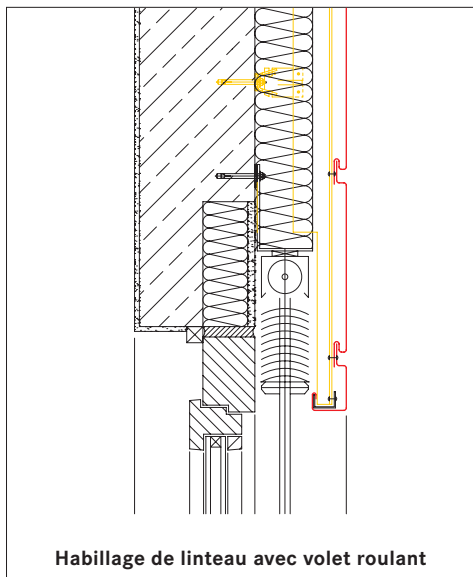
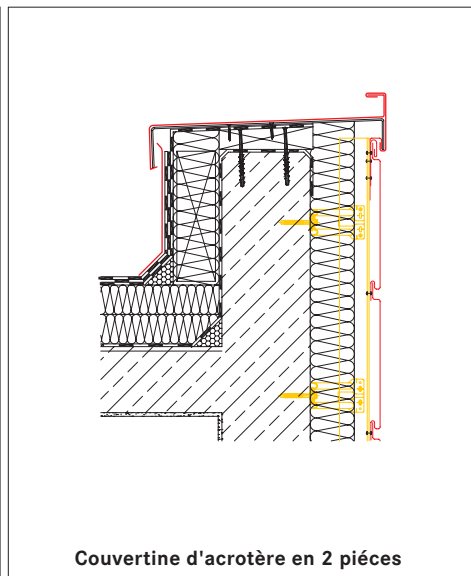
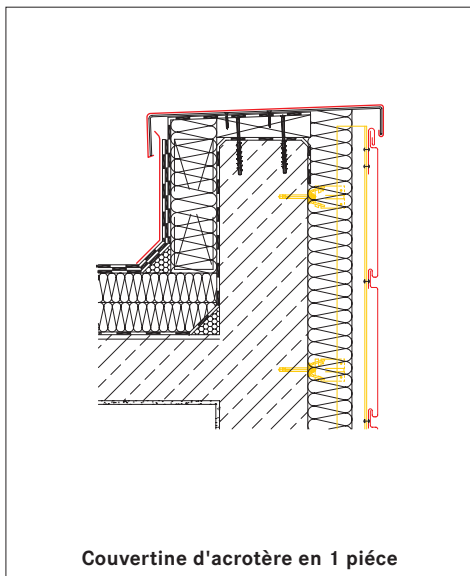
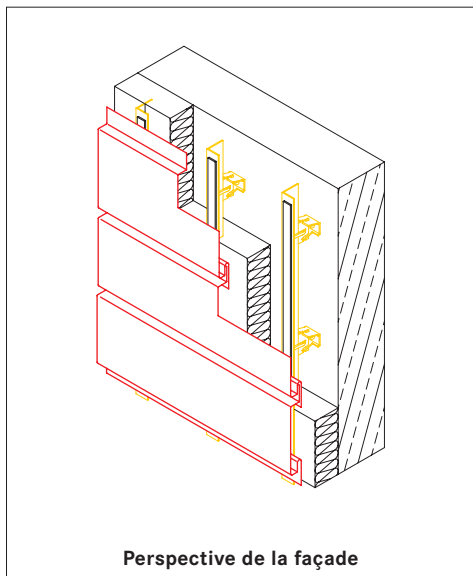

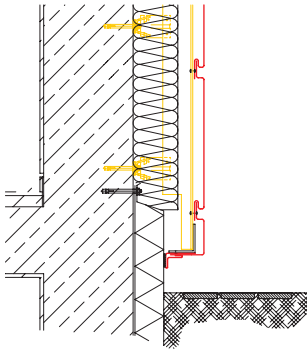

Pied de bardage

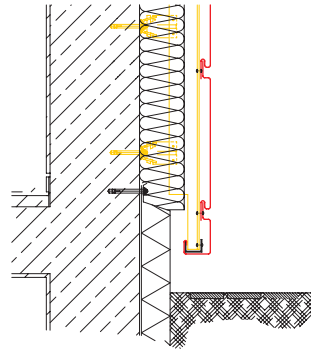

Pied de bardage

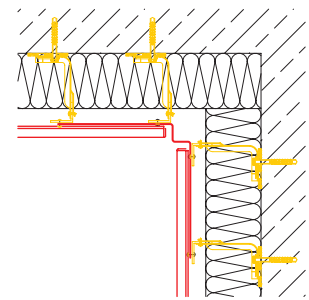

Profil d'angle rentrant

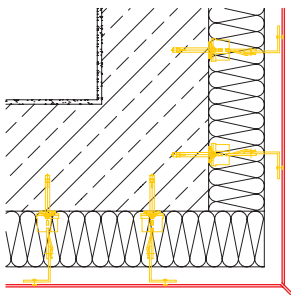

Panneau d'angle sortant

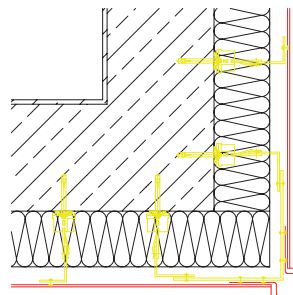

Profil d'angle sortant

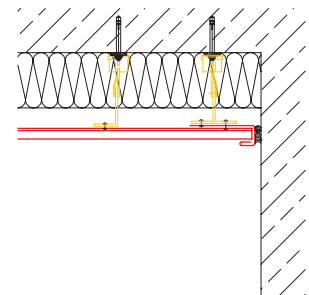

Raccord sur mur

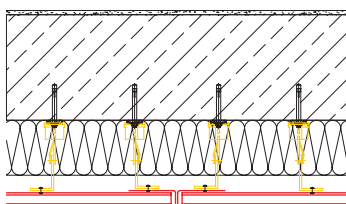

Profil de raccord entre panneaux

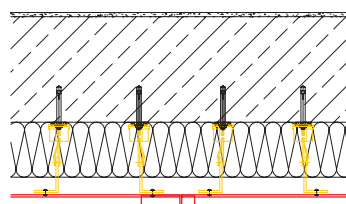

Eclisse



KME Drillfix-MAX-Bolt
 Vis de fixation à tête plate (ép. de la tête: 1,5 mm)
 en acier inoxydable 1,4301
 6,3 x 21 mm
 capacité maxi de perçage 3,0 mm pour l'acier

Panneaux Extrémités Eclisses

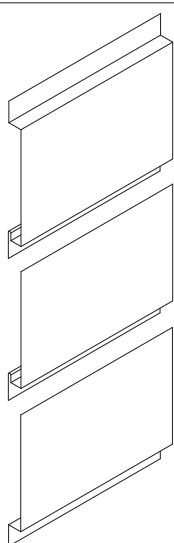
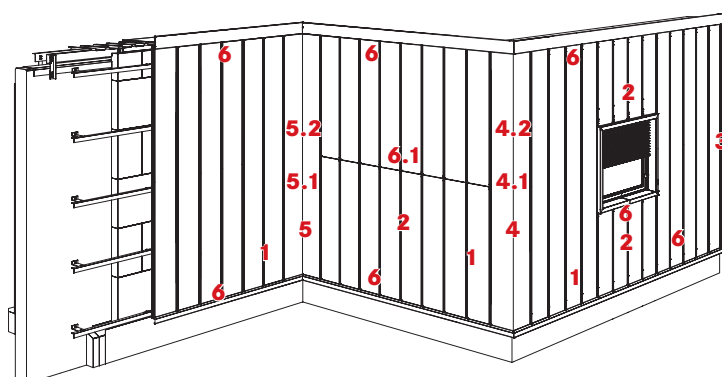

1
Panneau emboîtable PNF
Utilisation: *Partie courante*
Entraxe = plage + joint
Développé = entraxe + 100 mm

1.1
Panneau spécial SN
Utilisation: *Panneau adaptable*
Développé = plage + 70 mm

1.2
Panneau spécial SF
Utilisation: *Panneau adaptable*
Développé = plage + joint + 30 mm

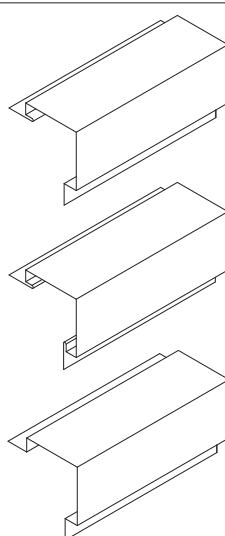

4
Panneau d'angle sortant AENF
2 x plage + 1 joint + 100 mm

4.1
Panneau d'angle sortant AENN
2 x plage + 1 joint + 140 mm

4.2
Panneau d'angle sortant AEFF
2 x plage + 2 x joint + 60 mm

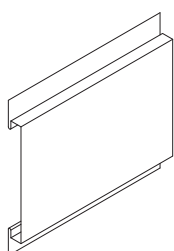

2
Panneau emboîtable NN
Utilisation: *panneau de départ ou adaptable*
Développé = plage + 140 mm

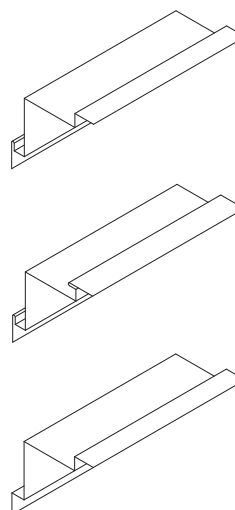

5
Panneau d'angle rentrant IENF
2 x plage + 2 x joint + 100 mm

5.1
Panneau d'angle rentrant IENN
2 x plage + 140 mm

5.2
Panneau d'angle rentrant IEFF
2 x plage + 2 x joint + 60 mm

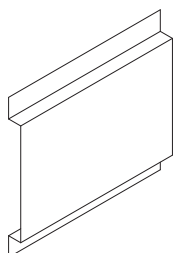

3
Panneau spécial FF
Utilisation: *Panneau de fermeture ou adaptable*
Développé = plage + 2 x joint + 60 mm

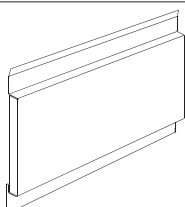

6
Panneau avec extrémité fermée FBNF
Utilisation: *Panneau de fermeture*
Développé = 20 mm par extrémité

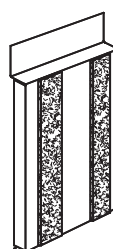

6.1
Eclisse
Utilisation: *Jonction entre panneau*
Développé = Dimension du panneau

Profils de raccords

Les profilés listés ci-dessous sont des exemples qui complètent vos propres profils.

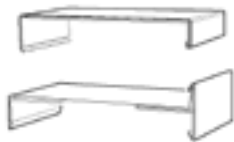
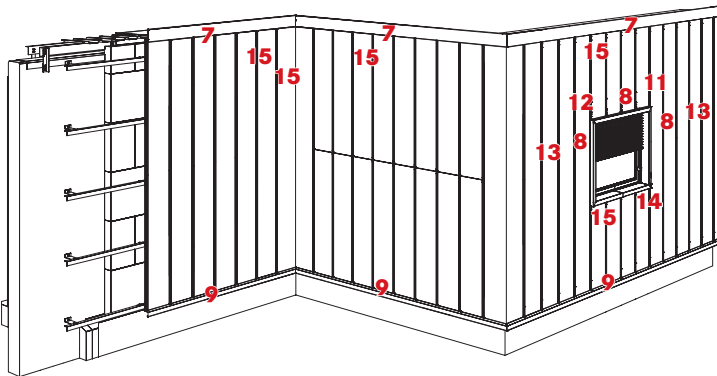

7

Utilisation: *Couvertine*
Version 1 ou 2 pièces
Développé = Suivant la largeur
Longueur = 2000/3000 mm



11

Utilisation: *Habillage de linteau sans volet roulant*
Développé = Suivant la demande
Longueur = 2000/3000 mm



8

Utilisation: *Profil de connection* pour les fenêtres, portes, acrotères et rives
Développé = 167 mm + 6 pliages
Longueur = 2000/3000 mm



12

Utilisation: *Habillage de linteau avec volet roulant*
Développé = Suivant la demande
Longueur = 2000/3000 mm



13

Utilisation: *Habillage de tableau*
Développé = Suivant la demande
Longueur = 2000/3000 mm



9

Utilisation: *profil de pied de bardage*
Développé = Suivant la demande
Longueur = 2000/3000 mm

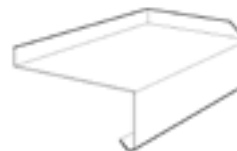

14

Utilisation: *Profil d'appui pour fenêtre*
Développé = suivant la demande
Longueur = 2000/3000 mm



10

Utilisation: *Vertical joint profile*
Développé = 330 mm + 3 pliages
Length = 2000/3000 mm



15

Utilisation: *Profil de rive*
Développé = Suivant largeur
Longueur = 2000/3000 mm

Ossature fixée sur mur en béton

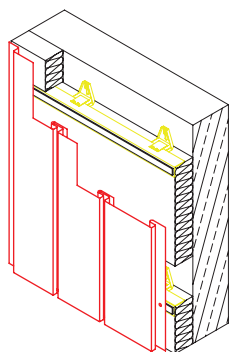

Perspective de la façade

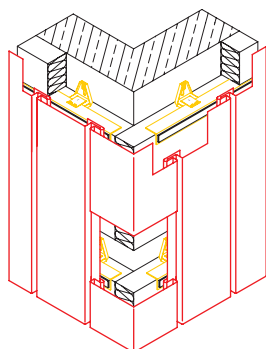

Panneau d'angle sortant

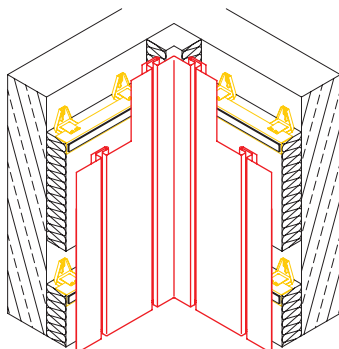

Panneau d'angle rentrant

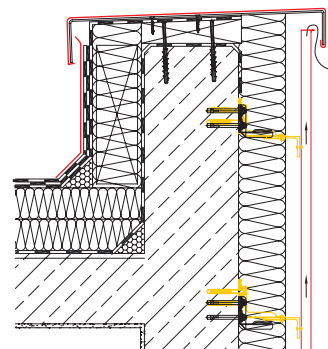

Couvertine d'acrotère

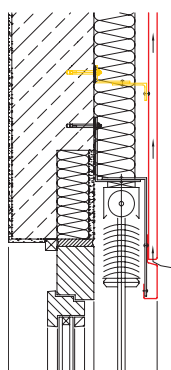

Habillage de linteau avec volet roulant

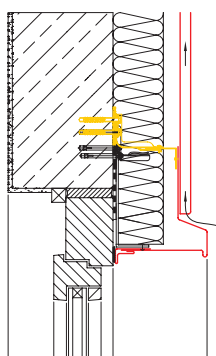

Habillage de linteau sans volet roulant

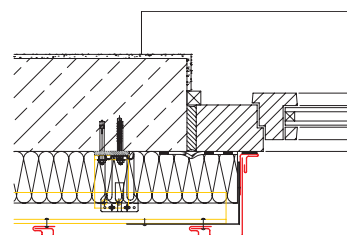

Habillage de tableau

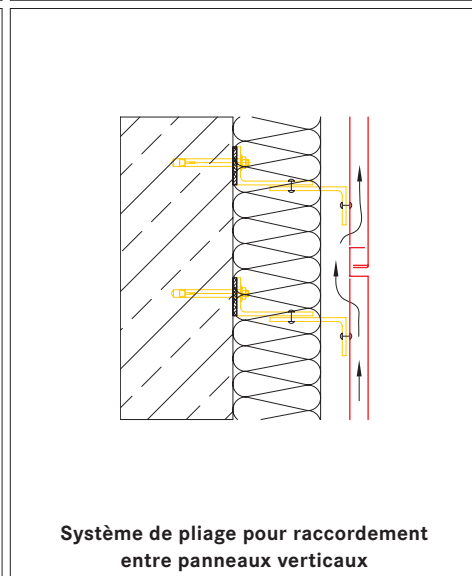
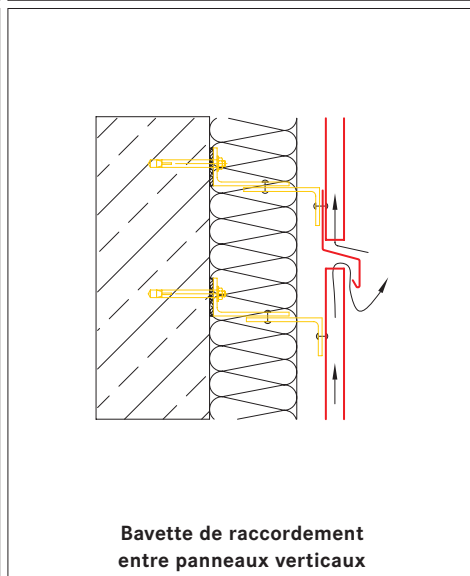
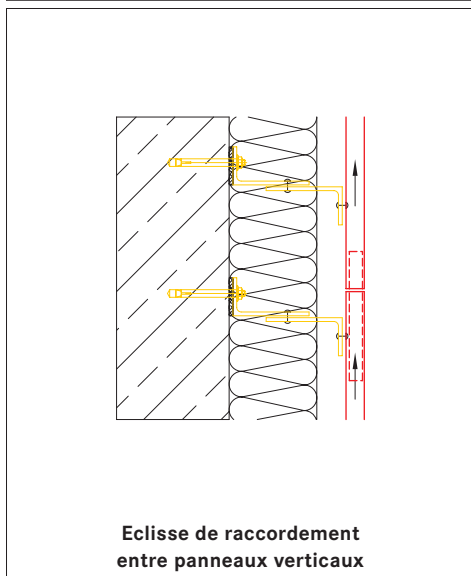
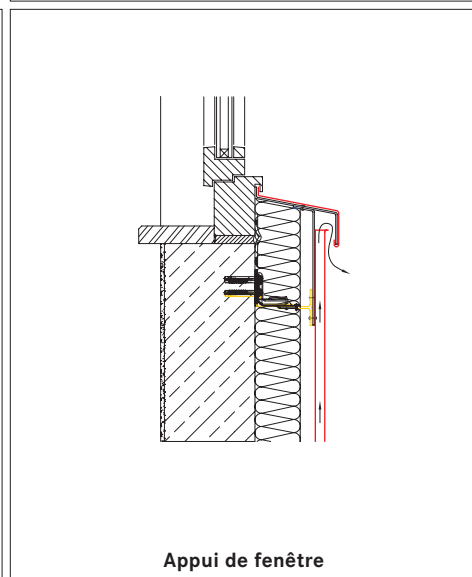
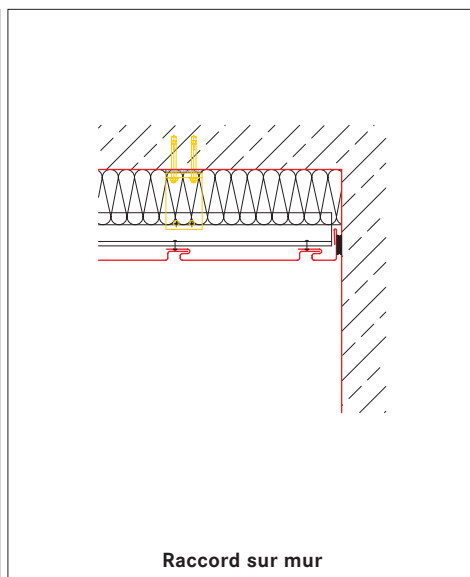
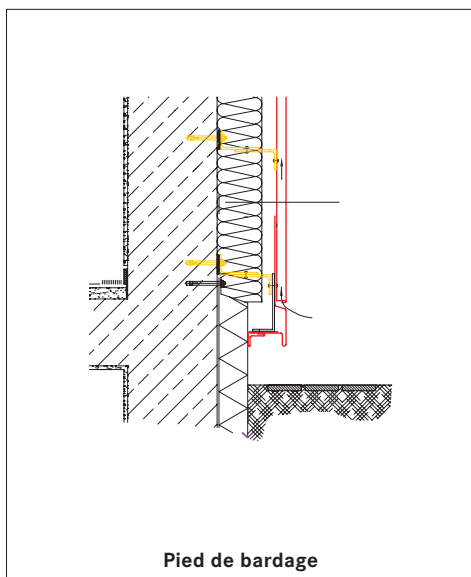

Client	Métal _____	Personne en charge du projet _____
Projet	Epaisseur du métal _____	Adresse de livraison _____
Pose	<input type="checkbox"/> horizontale <input type="checkbox"/> verticale <input type="checkbox"/> diagonale	Code Postal/ Ville _____
	Fabrication <input type="checkbox"/> Profilage <input type="checkbox"/> Pliage	Téléphone _____
	autres <input type="checkbox"/> Renfort <input type="checkbox"/> _____	Max _____ pcs Ossature _____
	Finition <input type="checkbox"/> _____ <input type="checkbox"/> _____	

Poste	Quantité	Code d'identification	Largeur visible en mm	Joint 2-25 mm	Extrémité fermée gauche	Extrémité fermée droite	Angle extérieur gauche	Angle extérieur droite	Eclisse	Remarque

Autorisation de fabriquer: Oui Non
 Signature _____

Checklist de la façade

Projet

PM

Client

Personne en charge du projet

Téléphone

e-Mail

Nouveau client

Construction neuve

Rénovation

Etude statique exigée

Croquis du projet

Type de bardage

Epaisseur (mm)

Surface de la façade

Poids (kg/m²)

Type de fixation

Visible (Rivets)

Fixation type

Crochets

Cachée

Type de fixation de l'ossature

Riveté

Visé

Ossature

Fixation sur le support

d = cm

Densité

Nature
du support

Résistance à la
compression

Revêtement non
porteur en cm
(ex. plâtre)

Fixation

Fischer

Hilti

Essais d'arrachement (joindre les essais)

Information sur le bâtiment

Longueur (m)

Largeur (m)

Hauteur (m)

Pression du vent ou Zone de vent

Code postal / Ville

Distance entre le mur et l'extérieur du bardage en mm

Isolation (d=mm)

Dossier de plans (Prespectives, Plans des façades cotés, Coupes, Plans des étages, DWG- et PDF-documents)

Une étude statique a-t-elle déjà été réalisée pour ce projet (ou pour un projet similaire) non oui, N°

Le bâtiment peut-il être soumis à des charges additionnelles? non oui

Le bâtiment peut-il être soumis à des charges ponctuelles? non oui

Autres informations

Délai souhaité

Date / Signature

KME Architectural Solutions

KME Germany AG & Co. KG
Architectural Solutions
PO Box 33 20
49023 Osnabrück
Klosterstrasse 29
49074 Osnabrück
GERMANY
Phone +49(0)541 321-2000
Fax +49(0)541 321-2111
www.kme.com
info-tecu@kme.com

KME France S.A.S.
Architectural Solutions
11 bis, rue de l'Hôtel de Ville
92411 Courbevoie - France
Tél. + 33 (0) 1 47 89 68 49
Fax +33 (0) 1 46 67 86 84

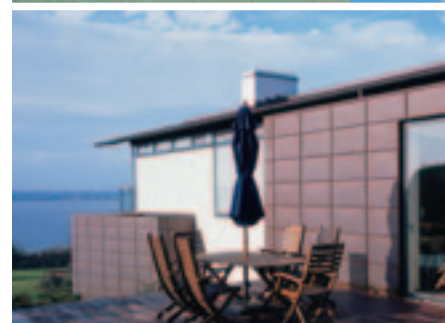
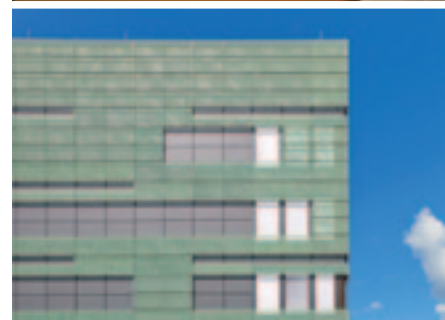

www.kme.com

® = marca registrada

Se reserva el derecho a cualquier cambio
Debido a limitaciones en la tecnología de impresión, los colores reproducidos en este catálogo deben ser considerados como aproximaciones de los colores descritos.

0112.020.0508